



Serie **alg** 65 Óptima

Especificaciones Técnicas

Carpintería practicable con Rotura de Puente Térmico

Cámara Europea

Junta abierta con Junta Central

Sección de Marco 65 mm.

Sección de Hoja 72 mm.

Galce de vidrio de 16,5 a 50,5 mm.

Peso Máximo por : Hoja Practicable : 120 Kg.⁽¹⁾

Hoja Oscilo- Batiente : 130 Kg.⁽¹⁾

Hoja Oscilo- Batiente Herraje Oculto : 130 Kg.⁽¹⁾

Medidas Máximas por Hoja para todas las aperturas :

1700 mm. x 2500 mm.⁽¹⁾

(1) Consultar rangos de aplicación con nuestro Dpto. Técnico Comercial

Clasificación obtenida

Permeabilidad al aire*	CLASE 4
Estanqueidad al agua*	CLASE E3300
Resistencia al viento*	CLASE C5
Transmitancia térmica**	0,9 W(m ² K)
Aislamiento Acústico***	47 (-1;-4)dB

* Ventana de 2 hojas de 1230 x 1480 mm .

** Ventana de 2 hojas de 1480 x 2180 mm ; Vidrio Uv: 0,8 W(m² K)

*** Ventana de 2 hojas de 1230 x 1480 mm ; Vidrio 6+6 Silence/24/4+4 Silence

Posibilidades de Apertura

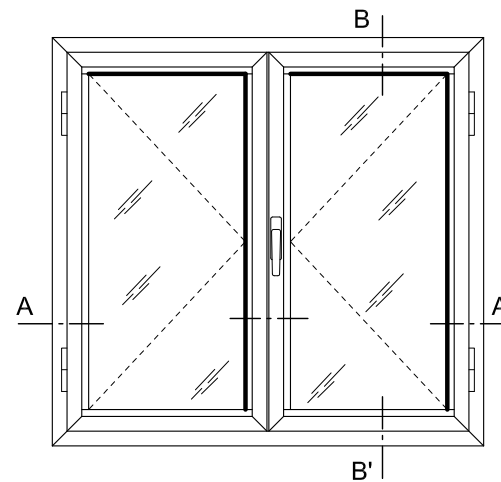
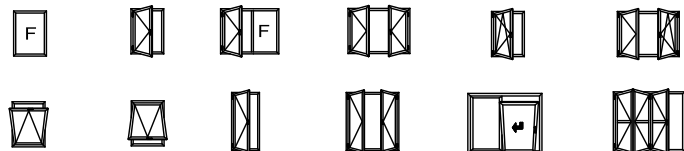

VENTANA 2 HOJAS PRACTICABLES

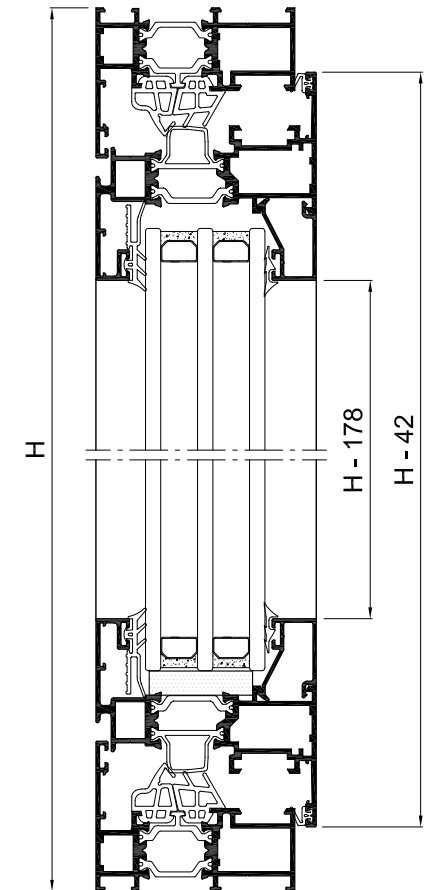

Sección B-B'

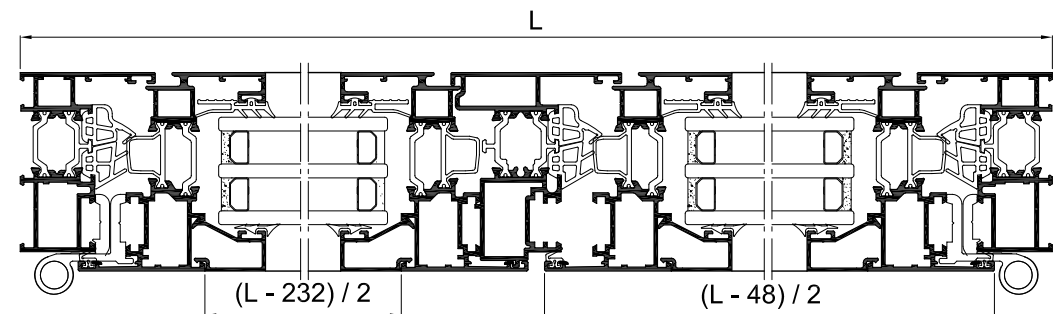

Sección A-A'

* Tabla de Junquillos 2 (Altura 22 mm)

Perfiles **alg** 65 Óptima

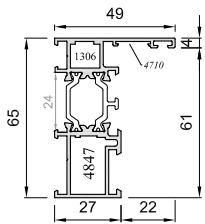

16068L

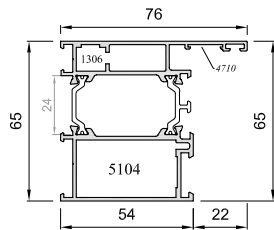

16300L

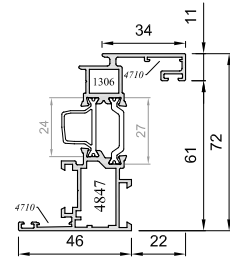

16064L

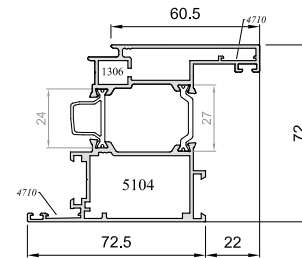

16218L

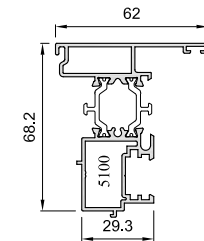

16088L

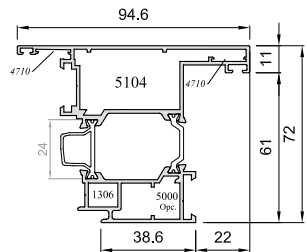

16303L

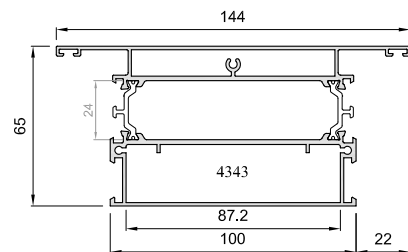

16310L

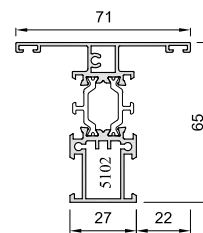

16197L

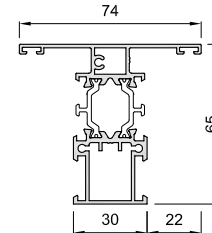

16339L

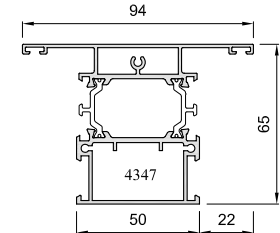

16305L

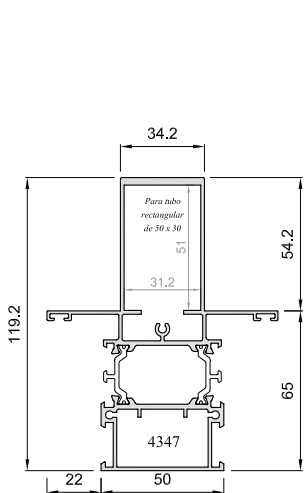

16308L

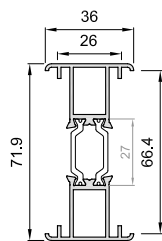

8482L

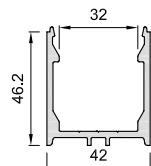

628
6806

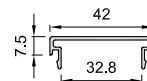

629
6807



8412

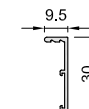

16321

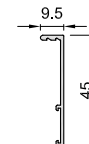

16322

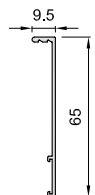

16323

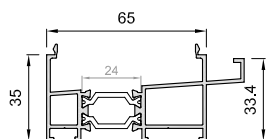

16319L

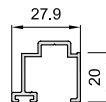

8891

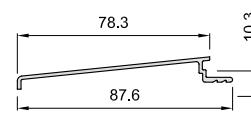

16324



8428

Este folleto tiene un valor meramente informativo. El Grupo Alugom se reserva el derecho a realizar cualquier tipo de modificación, anular, eliminar definitiva o parcialmente, o quitar de stock cualquier perfil y/o accesorio que aparece en este documento, sin previo aviso.



Accesorios

alg 65 Óptima

 4024 Cremona EURO	 4019 Cremona EURO Os-Ba	 4025 Kit Cremona EURO	 4724 Bisagra Os-Ba Simétrica 2º Hoja	 4727 Bisagra Flash Izquierda/Derecha	 4728 Bisagra Flash Izquierda
 4739 Terminal pletina metálico	 4840 KIT Pasador hoja pasiva metál. (sup. e inf.)	 4010 Bisagra compás corto ralenti	 4085 Bisagra compás largo ralenti	 4842 Cerradero sup. regulable OS-BA	 4720 Cerradero lateral doble pletina Zamak
 4847 Escuadra Marco/Hoja	 1306 Escuadra Exterior	 5104 Escuadra balconera alg	 4846 Tercer punto de cierre	 5002 Cierre suplem. entre hojas	
 4008 Patin apoyo hoja	 4337 Embelle. salida agua c/ membrana	 5102 Taco pilastra ventana alg	 4347 Taco pilastra ancha alg	 4343 Taco manguetón	
 5100 Juego tapajuntas acople alg 65	 5073 Junta central	 5084 Refuerzo Junta central alg 55 y alg 65	 5105 Angulo vulcanizado junta central	 4850 Goma exterior acristalamiento con alas	 5085 Junta perimetral hoja alg

 5143 Manilla HP Ultra Cuadrada	 5144 Manilla HP Ultra Redonda	 5079 Manilla inox. recta	 5080 Manilla inox recta c/llave	 5086 Manilla inox recta acodada	 4725 Cremona Prima Os-Ba	 4723 Cremona Prima Pract.	 4792 Cremona Prima c/ llave	 4707 Cremona EURO c/ llave		
 4096 Cremona Os-Pa con llave	 1044 Cierre presión (Pequeño)	 4704 Cremona desmontable Euro	 4613 Mecanismo Cuadr. bidirec. practicable	 5081 Mec. Cuadr. unidirec. OS-BA	 4380 Kit Cremona Euro 2 Hojas (sin cremona)	 4714 Kit Cremona Euro 1 Hoja				
 4390 Bisagra regleta Ø 14 mm.	 4768 Bisagra 3º Hoja	 4769 Bisagra Extremo "Jirafa"	 4352 Bisagra ventana 3 hojas	 4744 Bisagra Puerta 24,5 mm. Izda.	 4745 Bisagra Puerta 24,5 mm. Dcha.	 4002 Pasador oculto long. variable	 4003 Terminal de pletina cremona	 4860 Pasador bidirecci. Palanca		
 4007 Cierre complem. ere mona	 4011 Bisagra compás regul. proyectante	 4009 Cierre cangrejo Interno	 4366 Cierre bisagra oculta	 4848 Microventilación practicable	 5026 Bulón regulable	 4005 Cerradero lateral pletina Nylon	 4754 Retenedor de hoja	 4004 Cerradero lateral doble pletina Nylon	 4043 Juego tapas condensación	 4035 Embellecedor salida agua
 4708 Escuadra ángulo variable	 4742 Escuadra alineamiento excéntrica	 4710 Escuadra alineam. 14 mm.	 4994 Tapa rígida canal	 4741 Goma para batiente	 5140 Junta perimetral base rígida alg	 4303 Junta acústica cerco	 5097 Banda aislante cerco 5 x 26	 4090 Goma interior acrist. de 4 a 6mm.	 5261 Goma interior acrist. de 8 a 10 mm.	
 4057 Goma exterior acristamiento	 5120 Pieza soporte clip Interior	 5121 Pieza soporte clip Exterior	 5122 Pieza soporte clip plano	 5090 Termoaislante 19 x 13 [D] (En barras de 700 mm.)	 5088 Termoaislante 10 x 12 [B] (En barras de 700 mm.)	 4379 Junta acústica cerco	 5051 Banda aislante vidrio 9 x 40	 4089 Goma interior acrist. de 2 a 4mm.	 4091 Goma Interior acrist. de 6 a 8mm.	
 5109 Termoaislante 17 x 14,5 [R] (En barras de 700 mm.)	 5117 Termoaislante 40 x 25 [U1] (En barras de 700 mm.)	 5119 Termoaislante 33 x 24 [U2] (En barras de 700 mm.)	Accesorios Varios							
 5125 Fresa Cerco alg 65 Óptima	 5126 Fresa Hoja alg 65 Óptima	 5112 Util sistema alg	 4753 Cerradura vertical tradicional con palanca deslizante	 4755 Cerradura vertical de seguridad con palanca basculante	 4790 Cerradura de cámara Europea para pletina falleba	 4865 Cerradura sobrepuesta compacta de seguridad multipunto (3 puntos)				

